

Costruttore  
di tetti  
certificato

**VELUX®**



**MAZZOCCHI STRUTTURE IN LEGNO SRL** - Costruttore di tetti certificato VELUX

Il Costruttore di tetti certificato VELUX è un professionista competente, selezionato e formato da VELUX che installa correttamente i prodotti dell'azienda, rispettando gli standard di posa e ripristinando la continuità del tetto. Utilizza soluzioni tecniche di qualità condivise con VELUX, che assicurano tenuta all'aria (blower door test) e all'acqua, tenuta termica e acustica, con finiture curate nel dettaglio. Offre un servizio di consulenza professionale e garantisce a imprese e progettisti una posa eccellente, al miglior rapporto qualità/prezzo, per un tetto isolato e senza infiltrazioni.

## Cosa comprende il sistema di posa

Mazzocchi Strutture in Legno utilizza un sistema di posa composto da:

- un imbotte strutturale portante e di finitura realizzato su misura
- una cornice isolante BDX
- un collare impermeabilizzante e traspirante BFX
- un raccordo esterno per il deflusso dell'acqua ED-
- un nastro espandente per la tenuta all'aria

Il sistema di posa approvato da VELUX assicura:

- ✓ Isolamento termoacustico
- ✓ Tenuta all'acqua
- ✓ Tenuta al vento
- ✓ Tenuta all'aria (blower door test)
- ✓ Perfetta finitura interna senza cornice
- ✓ Solidità strutturale

Il sistema di posa è compatibile con tutte le finestre per tetti a falda VELUX manuali, INTEGRA® elettriche e solari e comprende:

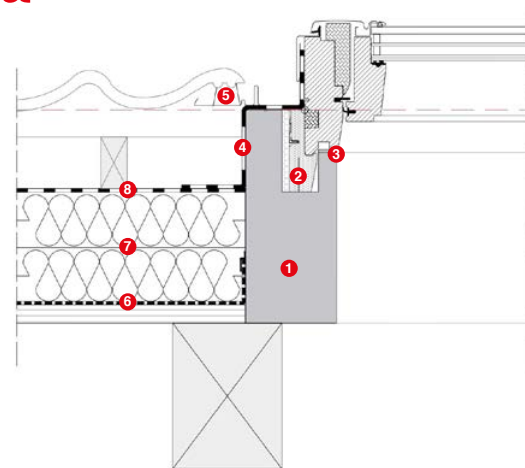

- 1 Imbotte strutturale in legno realizzato su misura
- 2 Cornice isolante BDX VELUX per la predisposizione del foro isolato termo acusticamente
- 3 Nastro autoespandente per una perfetta tenuta all'aria
- 4 Collare impermeabilizzante e traspirante BFX VELUX in tessuto TNT con angoli termosaldati e senza nastature
- 5 Raccordo esterno ED- VELUX
- 6 Freno vapore
- 7 Materiale isolante
- 8 Telo impermeabile traspirante

## La prestazione termica della finestra posata

Temperatura superficiale di una finestra installata correttamente, calcolata secondo la norma UNI EN ISO 13788

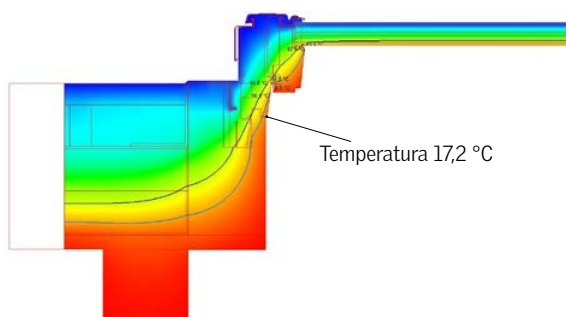

Utilizzando il sistema di posa con imbotte strutturale isolato, si raggiungono elevate temperature superficiali nel punto di appoggio tra il telaio fisso della finestra VELUX e la copertura. Tali temperature rispettano gli standard di **FinestraQualità CasaClima** assicurando:

- Comfort termico
- Durata dei materiali nel tempo
- Assenza di muffe e condensa
- Rispetto delle normative energetiche
- Rispetto degli standard per edifici in classe A+

Costruttore  
di tetti  
certificato

**VELUX®**



**MAZZOCCHI STRUTTURE IN LEGNO SRL** - Costruttore di tetti certificato VELUX

Il Costruttore di tetti certificato VELUX è un professionista competente, selezionato e formato da VELUX che installa correttamente i prodotti dell'azienda, rispettando gli standard di posa e ripristinando la continuità del tetto. Utilizza soluzioni tecniche di qualità condivise con VELUX, che assicurano tenuta all'aria (blower door test) e all'acqua, tenuta termica e acustica, con finiture curate nel dettaglio. Offre un servizio di consulenza professionale e garantisce a imprese e progettisti una posa eccellente, al miglior rapporto qualità/prezzo, per un tetto isolato e senza infiltrazioni.

## Cosa comprende il sistema di posa

Mazzocchi Strutture in Legno utilizza un sistema di posa composto da:

- un telaio in legno realizzato su misura
- una cornice isolante BDX
- un collare impermeabilizzante e traspirante BFX
- un raccordo esterno per il deflusso dell'acqua ED-
- una barriera vapore per la tenuta all'aria
- un imbotte di finitura interna

Il sistema di posa approvato da VELUX assicura:

- ✓ Isolamento termoacustico
- ✓ Tenuta all'acqua
- ✓ Tenuta al vento
- ✓ Tenuta all'aria (blower door test)
- ✓ Perfetta finitura interna
- ✓ Solidità strutturale

Il sistema di posa è compatibile con tutte le finestre per tetti a falda VELUX manuali, INTEGRA® elettriche e solari e comprende:

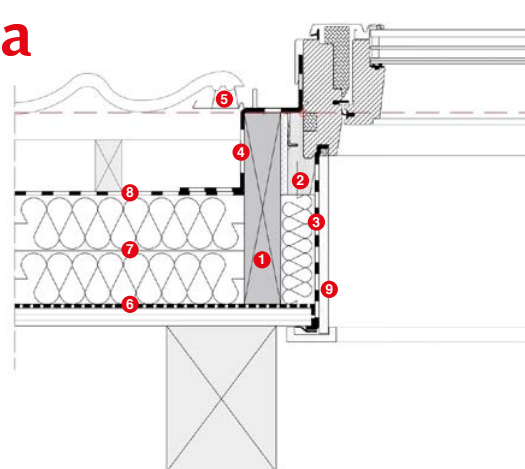

- 1 Telaio in legno da realizzare su misura
- 2 Cornice isolante BDX VELUX per la predisposizione del foro isolato termo acusticamente
- 3 Barriera al vapore BBX VELUX per una tenuta all'aria e al vapore, completa di fissaggio meccanico
- 4 Collare impermeabilizzante e traspirante BFX VELUX in tessuto TNT con angoli termosaldati e senza nastature
- 5 Raccordo esterno ED- VELUX
- 6 Freno vapore
- 7 Materiale isolante
- 8 Telo impermeabile traspirante
- 9 Imbotte di finitura interna

## La prestazione termica della finestra posata

Temperatura superficiale di una finestra installata correttamente, calcolata secondo la norma UNI EN ISO 13788

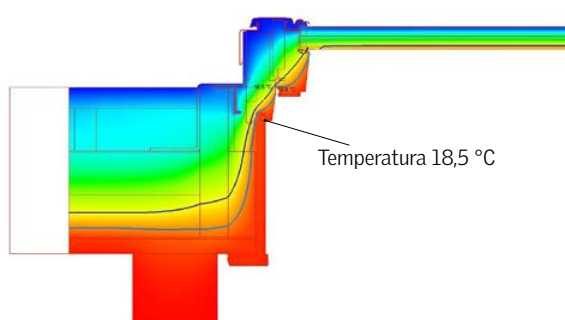

Utilizzando il sistema di posa con controtelaio a perdere, si raggiungono elevate temperature superficiali nel punto di appoggio tra il telaio fisso della finestra VELUX e la copertura.

Tali temperature rispettano gli standard di **FinestraQualità CasaClima** assicurando:

- Comfort termico
- Durata dei materiali nel tempo
- Assenza di muffe e condensa
- Rispetto delle normative energetiche
- Rispetto degli standard per edifici in classe A+

Costruttore  
di tetti  
certificato

**VELUX®**

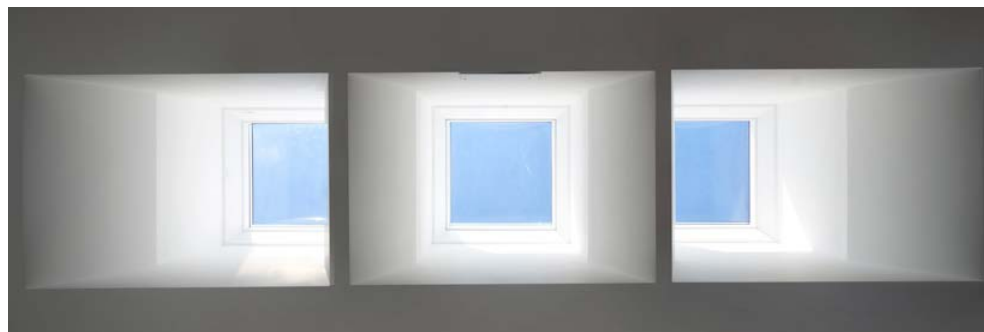

MAZZOCCHI STRUTTURE IN LEGNO SRL - Costruttore di tetti certificato VELUX

Il Costruttore di tetti certificato VELUX è un professionista competente, selezionato e formato da VELUX che installa correttamente i prodotti dell'azienda, rispettando gli standard di posa e ripristinando la continuità del tetto. Utilizza soluzioni tecniche di qualità condivise con VELUX, che assicurano tenuta all'aria (blower door test) e all'acqua, tenuta termica e acustica, con finiture curate nel dettaglio. Offre un servizio di consulenza professionale e garantisce a imprese e progettisti una posa eccellente, al miglior rapporto qualità/prezzo, per un tetto isolato e senza infiltrazioni.

## Cosa comprende il sistema di posa

Mazzocchi Strutture in Legno utilizza un sistema di posa composto da:

- un rialzo isolato opzionale ZCE
- una finestra per tetti piani completa di rivestimento esterno
- profili blocca guaina ZZZ
- una barriera vapore BBX per la tenuta all'aria
- un imbotte di finitura interna

Il sistema di posa approvato da VELUX assicura:

- ✓ Isolamento termoacustico
- ✓ Tenuta all'acqua
- ✓ Tenuta al vento
- ✓ Tenuta all'aria (blower door test)
- ✓ Perfetta finitura interna
- ✓ Solidità strutturale

Il sistema di posa è compatibile con tutte le finestre per tetti piani VELUX manuali e INTEGRA® elettriche e comprende:

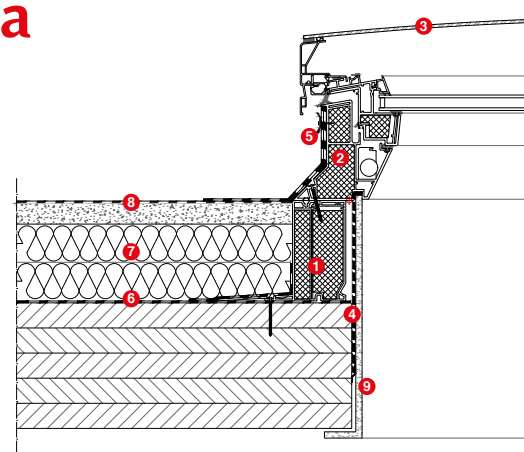

- 1 Rialzo isolato opzionale ZCE VELUX
- 2 Basamento finestra per tetti piani VELUX in pvc estruso
- 3 Rivestimento esterno del basamento con l'inserimento di vetro curvo, piano o cupolino VELUX
- 4 Barriera vapore BBX VELUX per una tenuta all'aria e al vapore, completa di fissaggio meccanico
- 5 Profili blocca guaina ZZZ VELUX
- 6 Barriera vapore
- 7 Materiale isolante
- 8 Telo impermeabile esterno privo di traspirabilità per evitare la formazione di condensa interstiziale
- 9 Imbotte di finitura interna

## La prestazione termica della finestra posata

Temperatura superficiale di una finestra installata correttamente, calcolata secondo la norma UNI EN ISO 13788

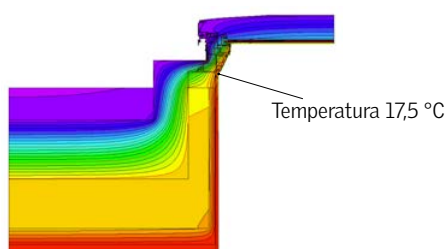

Il sistema di posa consente di raggiungere elevate temperature superficiali nel punto di appoggio tra il basamento della finestra VELUX e la copertura. Tali temperature rispettano gli standard di **FinestraQualità CasaClima** assicurando:

- Comfort termico
- Durata dei materiali nel tempo
- Assenza di muffe e condensa
- Rispetto delle normative energetiche
- Rispetto degli standard per edifici in classe A+